

# Instrukcja obsługi

## Wyświetlacza DP C11.CAN

---



# SPIS TREŚCI

---

1.1 Ważne informacje .....	2
1.2 Wprowadzenie do wyświetlacza .....	3
1.3 Opis produktu .....	4
1.3.1 Specyfikacja .....	4
1.3.2 Przegląd funkcji .....	4
1.4 Instalacja wyświetlacza .....	5
1.5 Wyświetlane informacje .....	6
1.6 Oznaczenia przycisku .....	6
1.7 Normalne działanie .....	7
1.7.1 Włączanie / wyłączanie systemu ....	7
1.7.2 Wybór poziomów wsparcia .....	7
1.7.3 Tryb wyboru .....	7
1.7.4 Reflektory / podświetlenie .....	8
1.7.5 Funkcja „walk assist” .....	8
1.7.6 SERWIS .....	9
1.7.6 Wskaźnik naładowania baterii .....	9
1.8 Ustawienia .....	10
1.8.1 „Ustawienia wyświetlacza” .....	10
1.8.2 „Informacje” .....	13

## 1.1 WAŻNE INFORMACJE

---

- Jeśli przyczyny błędu wyświetlanego na wyświetlaczu nie można naprawić zgodnie z instrukcjami, należy skontaktować się ze sprzedawcą.
- Produkt jest wodoodporny, ale zaleca się unikanie zanurzania wyświetlacza pod wodą.
- Nie czyścić wyświetlacza strumieniem pary, myjką wysokociśnieniową ani wężem wodnym.
- Prosimy o ostrożne użytkowanie tego produktu.
- Nie używaj rozcieńczalników ani innych rozpuszczalników do czyszczenia wyświetlacza. Takie substancje mogą uszkodzić powierzchnię.
- Gwarancja nie jest uwzględniona ze względu na zużycie, normalne użytkowanie i starzenie się produktu.

## 1.2 WPROWADZENIE DO WYŚWIETLACZA

---

□ Nazwa: DP C11. CAN BUS

Materiał obudowy: PC i Akryl. Przyciski: silikon



□ Oznakowanie etykiety jest następujące:



Uwaga: Zachowaj etykietę z kodem QR przymocowaną do kabla wyświetlacza. Informacje z etykiety służą do późniejszej możliwej aktualizacji oprogramowania.

# 1.3 OPIS PRODUKTU

## 1.3.1 Specyfikacje

- Temperatura pracy: -20 °C ~ 45 °C
- Temperatura przechowywania: -20°C-50°C
- Wodoodporność: IP65
- Wilgotność otoczenia: 30% -70% RH

## 1.3.2 Przegląd funkcji

- Wyświetlacz prędkości (w tym prędkość maksymalna i średnia, przełączanie między kilometrami i milami).
- Wskaźnik naładowania baterii.
- Kontrola oświetlenia.
- Ustawienie jasności podświetlenia.
- Wskazanie wsparcia wydajności.
- Wskaźnik mocy wyjściowej silnika i prądu wyjściowego.
- Stan kilometrów (w tym odległość pojedynczego przejazdu, dystans całkowity i pozostały dystans).
- Wspomaganie podczas prowadzenia roweru.
- Ustalanie poziomów wsparcia.
- Wyświetlanie pozostałej odległości. (Zależne od Twojego stylu jazdy).
- Wyświetlanie czasu dla pojedynczych podróży
- Widok informacji (bateria, sterownik, HMI i czujnik)
- Widok komunikatów o błędach

## 1.4 INSTALACJA WYŚWIETLACZA

---

1. Zdejmij wspornik mocujący z wyświetlacza, a następnie umieść wyświetlacz w odpowiednim miejscu na kierownicy. (nadaje się do kierownicy  $\phi$  22,2 mm).

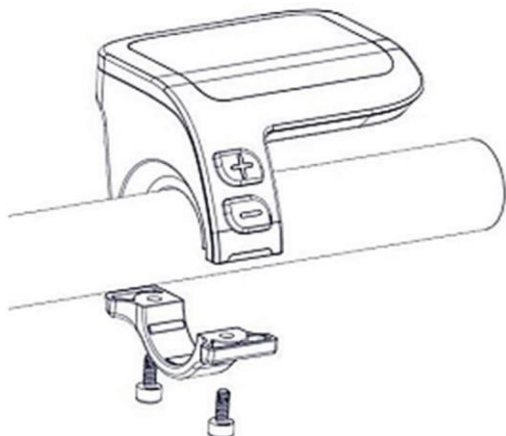

3. Podłącz złącze wyświetlacza do złącza magistrali EB-Bus, upewniając się, że oba złącza są ustawione równoległe podczas mocnego dociśnięcia.

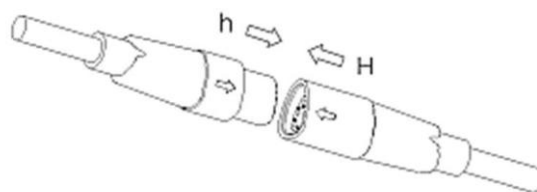

2. Teraz umieść wspornik mocujący na spodzie wyświetlacza i przykręć go na miejscu za pomocą 2 śrub M1,5\*6. Wymagany moment obrotowy: 0,5 Nm.

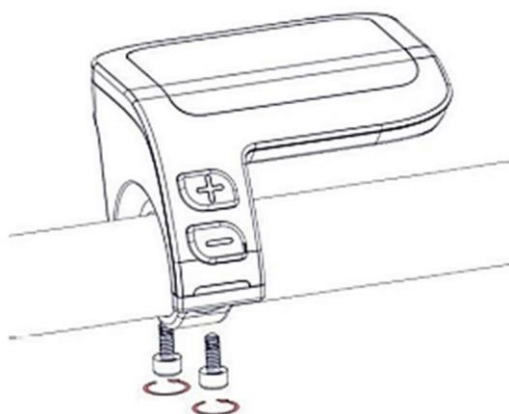

## 1.5 WYŚWIETLANE INFORMACJE

---



1. Wyświetlanie pojemności baterii w czasie rzeczywistym.
2. Poziom wspomagania.
3. Na wyświetlaczu pojawia się ten symbol  gdy światła są włączone.
4. Jednostka prędkości.
5. Cyfrowy wyświetlacz prędkości
6. Podróż: kilometry dziennie (TRIP)  
Kilometry ogółem (ODO)  
Prędkość maksymalna (MAX)  
Średnia prędkość (AVG)  
Zasięg (RANGE)  
Moc wyjściowa (POWER)  
Czas podróży (TIME).

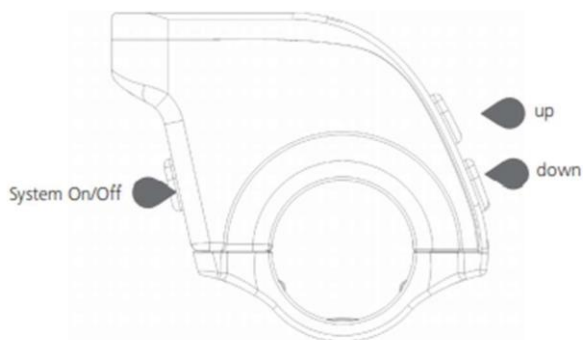

## 1.6 OZNACZENIA PRZYCISKU

---



## 1.7 NORMALNE DZIAŁANIE



### 1.7.1 Włączanie / wyłączenie systemu

Naciśnij i przytrzymaj  (> 2S) na wyświetlaczu, aby włączyć system. Ponownie naciśnij i przytrzymaj  (> 2S), aby wyłączyć system.

Jeśli „czas automatycznego wyłączenia” jest ustawiony na 5 minut (można go ustawić za pomocą funkcji „Automatyczne wyłączenie”, patrz „Automatyczne wyłączenie”), wyświetlacz zostanie automatycznie wyłączony w pożądanym czasie, gdy nie jest używany. Jeśli funkcja hasła jest włączona, aby móc korzystać z systemu, należy wprowadzić prawidłowe hasło.



### 1.7.2 Wybór poziomów wsparcia

Gdy wyświetlacz jest włączony, naciśnij przycisk  lub  (<0.5S), aby przełączyć się na poziom wsparcia. Najniższy poziom to 0, najwyższy to 5. Po włączeniu systemu poziom wsparcia rozpoczyna się na poziomie 1. Nie ma wsparcia na poziomie 0.



### 1.7.3 Tryb wyboru

Krótko naciśnij przycisk  (0,5 s), aby zobaczyć różne tryby wyboru.

TRIP: kilometry dziennie (TRIP) - kilometry ogółem (ODO) - Prędkość maksymalna (MAX) - Średnia prędkość (AVG) - Zakres (RANGE) - Zużycie energii (CALORIES) (tylko z dopasowanym czujnikiem momentu obrotowego)) - Czas podróży (TIME).

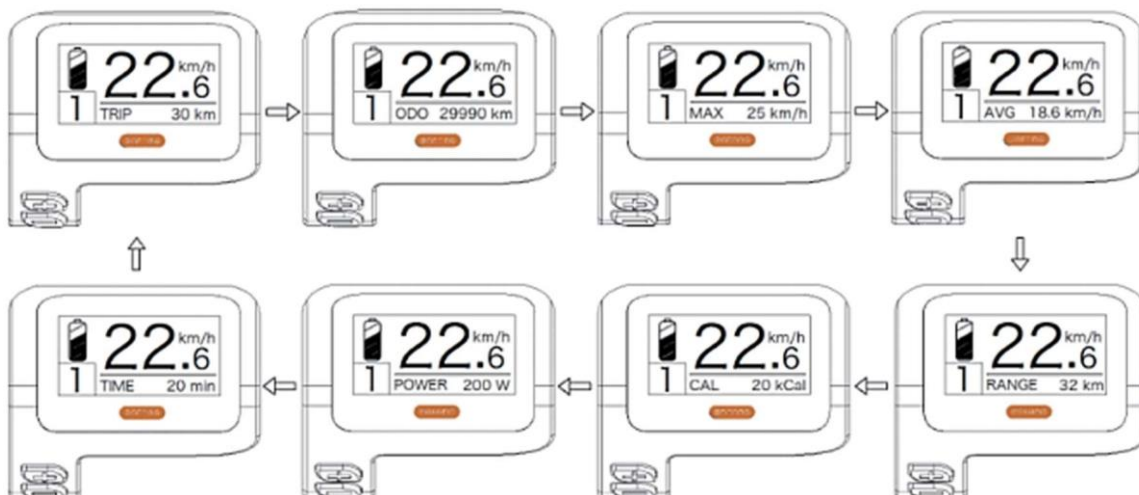

#### 1.7.4 Reflektory / podświetlenie

Przytrzymaj przycisk **+** (> 2S), aby włączyć światło przednie i tylne światła.

Przytrzymaj ponownie przycisk **+** (> 2S), aby wyłączyć reflektor. Jasność podświetlenia można ustawić w ustawieniach wyświetlacza „Jasność”.

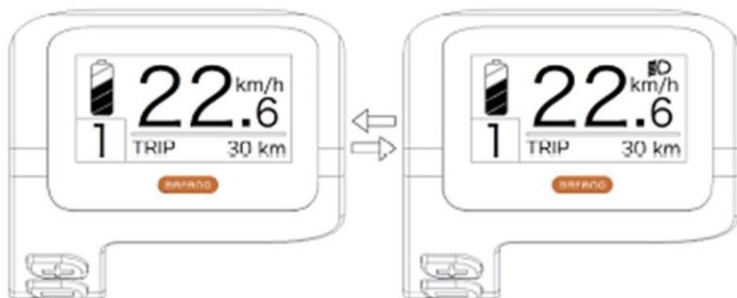

#### 1.7.5 Wspomaganie podczas prowadzenia roweru

Wspomaganie prowadzenia można aktywować tylko podczas stania roweru.

Aktywacja: Naciskaj przycisk **■** aż pojawi się ten symbol . Następnie przytrzymaj przycisk **■** gdy wyświetlany jest symbol . Teraz pomoc zostanie aktywowana. Symbol zacznie migać, a rower elektryczny będzie się poruszać ok. 5 km/h. Po zwolnieniu przycisku **■** silnik zatrzymuje się automatycznie i wraca do poziomu 0.





### 1.7.6 SERWIS

Po osiągnięciu określonej liczby kilometrów lub naładowań akumulatora na wyświetlaczu pojawia się „Serwis”. Przy przebiegu powyżej 5000 km (lub 100 cykli ładowania) na wyświetlaczu pojawia się funkcja „Serwis”. Co 5000 km za każdym razem pojawia się wskazanie „SERWIS”. Funkcję tę można ustawić w ustawieniach wyświetlacza.



### 1.7.7 Wskaźnik naładowania baterii

Pojemność baterii jest pokazana w lewym górnym rogu wyświetlacza. Każdy pełny słupek przedstawia pozostałą pojemność baterii w procentach. (jak pokazano na poniższym schemacie):

Zakres pojemności	Wskaźnik
80% -100%	
60% - 80%	
40% - 60%	
20% - 40%	
5% - 20%	
< 5%	 migające

## 1.8 USTAWIENIA

Po włączeniu wyświetlacza, naciśnij i przytrzymaj przyciski **+** i **-** (w tym samym czasie), aby wejść do menu ustawień. Naciskając przycisk **+** lub **-** (<0,5 S), możesz podświetlić i wybrać Ustawienia wyświetlania, Informacje lub Wyjście. Następnie naciśnij przycisk **⏻** (<0,5 S), aby potwierdzić wybraną opcję.

Lub podświetl „EXIT” i naciśnij przycisk **⏻** (<0,5 S), aby powrócić do menu głównego, lub podświetl (<0,5 S), aby powrócić do menu ustawień.



### 7.8.1 "Display Setting" Ustawienia wyświetlacza

Naciśnij przycisk **+** lub **-** (<0,5S) i podświetl opcję Display Setting, a następnie krótko naciśnij przycisk **⏻** (<0,5S), aby uzyskać dostęp do następujących opcji.



#### 7.8.1.1 "TRIP Reset" Resetowanie przebiegu

Naciśnij przycisk **+** lub **-** (<0,5S), aby podświetlić „Trip Reset” w menu ustawień wyświetlacza, a następnie naciśnij przycisk **⏻** (<0,5S), aby wybrać. Następnie za pomocą przycisku **+** lub **-** wybierz „TAK” lub „NIE”. Po dokonaniu wyboru, naciśnij przycisk **⏻** (<0,5 S), aby zapisać i wrócić do „Ustawień wyświetlacza”.



### 7.8.1.2 "Unit" Wybór jednostki w km / milach

Za pomocą przycisku **+** lub **-** (<0,5S) podświetl opcję „Unit” w menu ustawień wyświetlacza, a następnie naciśnij przycisk **⏻** (<0,5S), aby wybrać. Następnie za pomocą przycisku **+** lub **-** wybierz „Metric” (Kilometr) lub „Imperial” (Mila). Po wybraniu żądanej opcji naciśnij przycisk **⏻** (<0,5 S), aby zapisać i wyjść do "Ustawienia wyświetlacza".

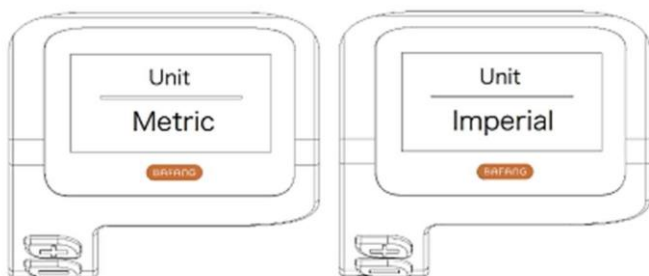

### 7.8.1.3 "Brightness" Jasność wyświetlacza

Za pomocą przycisku **+** lub **-** (<0.5S) podświetl opcję „Brightness” w menu ustawień wyświetlacza, a następnie naciśnij przycisk **⏻** (<0.5S), aby wybrać. Następnie za pomocą przycisku **+** lub **-** wybierz pomiędzy „100%” / „75%” / „50%” / „30%” / „10%”. Po dokonaniu wyboru, naciśnij przycisk **⏻** (<0,5 S), aby zapisać i wyjść do „Ustawień wyświetlacza”.

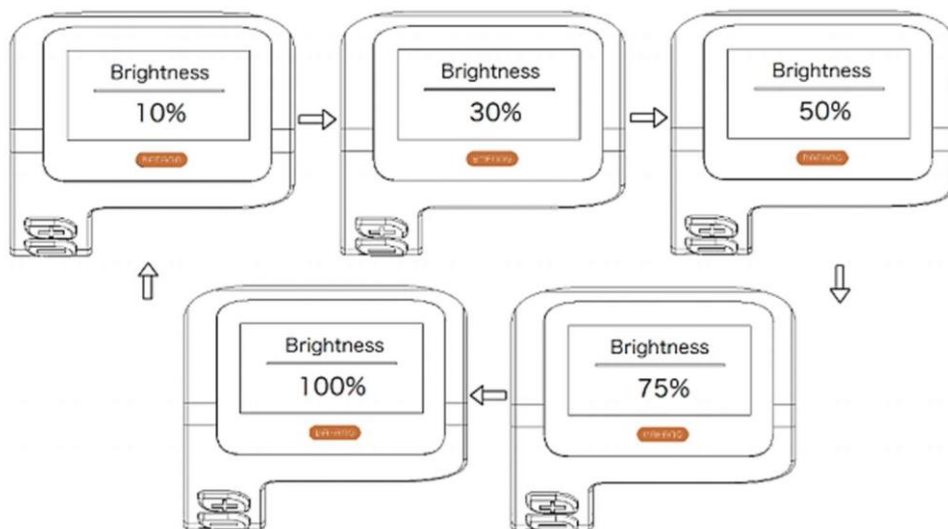

#### 7.8.1.4 "Auto Off" Ustawianie czasu automatycznego wyłączenia systemu

Za pomocą przycisku **+** lub **-** (<0.5S) podświetl opcję „Auto Off” w menu ustawień wyświetlacza, a następnie naciśnij przycisk **⏻** (<0.5S), aby wybrać. Następnie za pomocą przycisku **+** lub **-** wybierz między „OFF”, „9” / „8” / „7” / „6” / „5” / „4” / „3” / „2” / „1”, (liczby mierzone są w minutach). Po dokonaniu wyboru, naciśnij przycisk **⏻** (<0,5 S), aby zapisać i wyjść do „Ustawień wyświetlacza”.

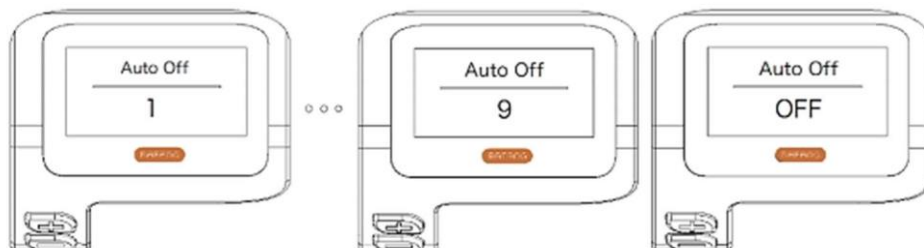

#### 7.8.1.5 "Assist Mode" Ustawianie poziomu wspomagania

Za pomocą przycisku **+** lub **-** (<0,5S) podświetl opcję „Assist Mode” w menu ustawień wyświetlacza, a następnie naciśnij przycisk **⏻** (<0.5S), aby wybrać. Następnie za pomocą przycisku **+** lub **-** wybierz „3/5/9” (wysokość poziomów wspomagania). Po dokonaniu wyboru, naciśnij przycisk **⏻** (<0,5S), aby zapisać i wyjść do „Ustawień wyświetlacza”.







#### 7.8.1.6 "Service" Włączanie i wyłączanie powiadamiania o serwisie

Za pomocą przycisku **+** lub **-** (<0.5S) podświetl opcję „Service” w menu ustawień wyświetlacza, a następnie naciśnij przycisk **⏻** (<0.5S), aby wybrać. Następnie za pomocą przycisku **+** lub **-** wybierz „NIE” lub „TAK”. Po dokonaniu wyboru, naciśnij przycisk **⏻** (<0,5 S), aby zapisać i wyjść do „Ustawień wyświetlacza”.





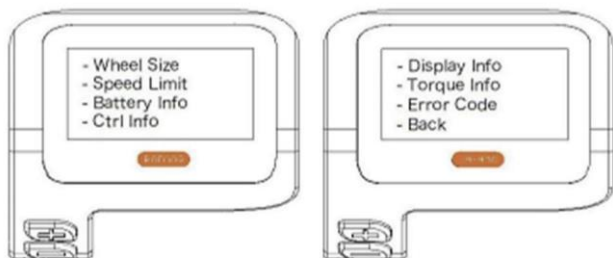

## 7.8.2 "Informacje"

Po włączeniu wyświetlacza naciśnij i przytrzymaj przyciski  i  (w tym samym czasie), aby wejść do menu ustawień, naciśnij przycisk  lub  (<0,5 S), aby wybrać „Informacje”, a następnie naciśnij przycisk  (<0,5 S) aby potwierdzić i wejść w „Informacje”







### 7.8.2.1 Rozmiar kół

Naciśnij przycisk  lub  (<0,5S), żeby podświetlić „Wheel Size”, a następnie naciśnij przycisk  (<0,5S), aby potwierdzić i zobaczyć rozmiar koła. Aby wrócić, naciśnij przycisk  (<0,5S), aby wrócić do menu „Informacje”.

Tych informacji nie można zmienić, są to tylko informacje dotyczące roweru.



### 7.8.2.2 Ograniczenie prędkości

Naciśnij przycisk  lub  (<0,5S), żeby podświetlić „Speed Limit”, a następnie naciśnij przycisk  (<0,5S), aby potwierdzić i zobaczyć ograniczenie prędkości. Naciśnij przycisk  (<0,5S), aby powrócić do menu „Informacje”.

Tych informacji nie można zmienić, są to tylko informacje dotyczące roweru.

